

**BQ**



**РУКОВОДСТВО ПО ЭКСПЛУАТАЦИИ**

**LED-ТЕЛЕВИЗОР**

---

**BQ 32FS03B**



## Содержание

Меры техники безопасности .....	2
Правовая информация.....	3
Сборка подставки и настенная установка .....	4
Схема телевизора.....	5
Панель управления.....	5
Подключение к электросети.....	6
Пульт дистанционного управления.....	7
Первое включение телевизора .....	9
Конфигурация рабочего стола (домашней страницы) SMART TV .....	11
Настройка телевизора .....	11
Меню «Изображение».....	11
Меню «Звук» .....	12
Меню «Приложения».....	12
Меню «Канал».....	12
Меню «Сеть» .....	13
Меню «Система» .....	13
Меню «Дополнительно» .....	14
Меню «Общие».....	14
Меню «Спец. возможности».....	15
Использование телетекста.....	15
Воспроизведение файлов .....	16
Поиск и устранение простых неисправностей.....	17
Безопасная утилизация.....	18
Важная информация .....	19
Техническое обслуживание.....	19
Технические характеристики.....	20
Информация о сертификации.....	21

## Меры техники безопасности

Для Вашей безопасности и продления срока службы изделия, пожалуйста, внимательно прочитайте данную инструкцию перед использованием, а также установкой, эксплуатацией и чисткой телевизора. Рекомендуется сохранить данную инструкцию, чтобы обращаться к ней в дальнейшем.



Обращайте особое внимание на предупреждения, размещенные на корпусе телевизора.

Следуйте всем указаниям, приведённым в данной инструкции.

Применяйте только рекомендованные производителем приспособления и аксессуары. Использование несоответствующих приспособлений и аксессуаров может стать причиной неисправности или несчастного случая. Подключайте телевизор только к розеткам с заземлением.

Если Вы не планируете использовать телевизор длительный период, то выньте кабель питания из розетки и отсоедините штекер антенны от телевизора. Не допускайте перегибания и зажима кабеля питания, особенно в местах выхода кабеля из телевизора и соединения кабеля с вилкой.

При отключении кабеля питания беритесь за вилку, не тяните за сам кабель. Избегайте превышения нагрузки на розетку электропитания и электроудлинители. Перегрузка может послужить причиной возгорания или поражения электрическим током.

Если из телевизора пошёл дым, внутри слышны странные звуки или чувствуется странный запах, немедленно отключите телевизор от электросети и обратитесь в сервисный центр.

По вопросам технического обслуживания и ремонта обращайтесь только в сертифицированные сервисные центры. Обслуживание требуется тогда, когда телевизор повреждён каким-либо образом (повреждён кабель питания или вилка, на телевизор пролита жидкость или внутрь попал посторонний предмет), если телевизор попал под дождь или находился во влажных условиях, работает не так, как указано в данной инструкции, в его работе произошли существенные

изменения, телевизор падал или имеются повреждения на его корпусе.

Открытие задней крышки или попытка выполнить ремонт самостоятельно лишают права на гарантийный ремонт и могут привести к серьёзным травмам или вызвать поражение электрическим током, а также стать причиной возникновения пожара.

Следите, чтобы дети не залезали на телевизор или на подставку или не толкали его.

При монтаже телевизора на стене убедитесь в том, что строго соблюдаются инструкции изготовителя. Используйте только те крепежные приспособления, которые рекомендованы изготовителем. Не размещайте телевизор на неустойчивой тумбе, подставке, треноге или на шатком столе. Размещение телевизора на неустойчивых подставках может привести к падению телевизора, что может вызвать травму или повреждение.

Если используется тележка, будьте аккуратны при перемещении тележки с телевизором, чтобы избежать травм из-за его опрокидывания.

Для дополнительной защиты данного телевизора при грозовой погоде отключите телевизор от розетки питания и отсоедините антенный кабель. Это предотвратит повреждение телевизора молнией или из-за перепадов напряжения питания. Не используйте телевизор вблизи воды, например, рядом с раковиной, мойкой или стиральной машиной, во влажном подвале, вблизи бассейна и т.д.

После транспортировки в условиях низкой температуры перед включением телевизора дайте выдержку около часа при комнатной температуре, не включайте телевизор сразу, так как это приведет к образованию конденсата, что может вызвать пожар, поражение электрическим током или другие последствия.

Не размещайте на телевизоре тяжелые посторонние предметы и сосуды с жидкостями. Не устанавливайте на телевизор источники открытого огня, например, горящие свечи, так как это может привести к выходу телевизора из строя или к его возгоранию.

Перед чисткой телевизора выньте кабель питания из розетки. Для очистки используйте сухую мягкую ткань без ворса. При сильных загрязнениях — слегка влажную ткань.

Регулярно протирайте вилку питания сухой тканью. Влага или пыль на контактных

штырях могут привести к возгоранию или поражению электрическим током. Для обеспечения вентиляции оставляйте вокруг телевизора свободное пространство не менее 10 см. Не закрывайте вентиляционные и другие отверстия, так как недостаточная вентиляция может вызвать перегрев и сокращение срока службы телевизора.

Не устанавливайте телевизор вблизи источников тепла, таких как батареи центрального отопления, тепловые радиаторы, обогреватели, печи или другие устройства, излучающие тепло.

Никогда не вставляйте посторонние предметы в вентиляционные отверстия и открытые части телевизора. При эксплуатации телевизора используется высокое напряжение. Попадание посторонних предметов внутрь телевизора может послужить причиной поражения электрическим током и привести к повреждению деталей телевизора. Детям младше 3 лет не следует пользоваться телевизором. При использовании наушников не устанавливайте слишком высокую громкость, чрезмерное звуковое давление может привести к потере слуха.

Использование видеоигр или других внешних источников сигнала, дающих неподвижное изображение в течение двух и более часов, может оставить неустранимые последствия в виде следов этого изображения на экране телевизора. Аналогичные последствия может вызвать длительный просмотр фильмов или передач в формате 4:3, т. е. в результате различной степени излучения по центру и по краям экрана, могут остаться полосы. В целях сохранения экрана рекомендуется устанавливать невысокую яркость и контрастность изображения во время видеоигр или просмотра неподвижных изображений. Повреждение экрана в результате продолжительного отображения неподвижного изображения не подлежит гарантийному обслуживанию. Основа жидкокристаллической панели, используемой в телевизоре, сделана из стекла. Поэтому она может разбиться при падении телевизора или ударе его другим предметом. Если ЖК-панель разбилась, перед тем, как дотрагиваться до неё, обязательно отсоедините вилку питания от розетки. Будьте аккуратны, не пораньтесь осколками стекла.

Жидкокристаллическая панель — это высокотехнологическое изделие, дающее

изображение высокого качества. Иногда на экране телевизора могут появиться несколько неактивных пикселей в виде фиксированных точек синего, зелёного, красного или чёрного цвета. Имейте в виду, что это не оказывает влияния на работоспособность телевизора.

## Правовая информация

Во всех установленных применимым законодательством случаях компания импортер и/или организации, уполномоченная на принятие претензий, ни при каких обстоятельствах не несет ответственности по фактическим, случайным и/или косвенным убыткам, а также упущенной выгоде, утрате деловых возможностей, потере дохода, потере информации, утрате репутации или потере денежных средств.

Максимальная ответственность импортера и/или организации, уполномоченной на принятие претензий, в связи с использованием данного устройства, описанного в настоящей инструкции, ограничивается суммой, выплачиваемой клиентами при покупке данного устройства. Информация о продуктах и/или услугах, произведённых и/или оказанных не компанией или о независимых веб-сайтах, неподконтрольных и не тестируемых компанией, не носит рекомендательного характера и не рекламируется компанией. Компания не несёт никакой ответственности за выбор, функциональность и использование веб-сайтов или продукции и/или услуг сторонних производителей. Компания также не несёт ответственности за точность и/или достоверность данных и программного обеспечения, размещённых на веб-сайтах сторонних производителей. За дополнительной информацией обращайтесь к поставщику услуг.

Компания обращает внимание на тот факт, что использование любых сведений или продуктов, размещённых в интернете, сопровождается риском. ВQ является товарным знаком ООО «Новая Линия».

Устройство соответствует требованиям: TP TC 020/2011 «Электромагнитная совместимость технических средств»; TP TC 004/2011 «О безопасности низковольтного оборудования» и TP EAЭС 037/2016 «Об ограничении применения опасных веществ в изделиях электроники и радиоэлектроники».

## Сборка подставки и настенная установка

Перед установкой телевизора распакуйте телевизор и убедитесь в наличии всех комплектующих:

- телевизор;
- инструкция пользователя;
- пульт дистанционного управления;
- кабель питания (может быть подсоединён к телевизору);
- батареи AAA (2 шт.);
- подставки (2 шт.);
- индивидуальная упаковка;
- гарантийный талон.

В случае их отсутствия обратитесь к продавцу.

### Сборка подставки

1. Прежде чем прикрепить/снять подставку, убедитесь, что телевизор выключен.
2. Положите телевизор экраном вниз на мягкую поверхность, чтобы предотвратить его повреждение.
3. Извлеките из упаковки подставку и вставьте в разъёмы в нижней части телевизора.
4. Закрепите подставку

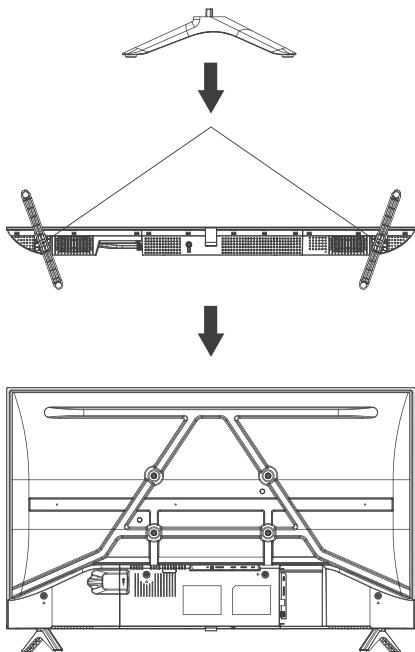

Чтобы отсоединить подставки от телевизора, выполните шаги 3 и 4 в обратном порядке.

### Настенная установка (опционально)

Телевизор может быть установлен на стену с помощью специального настенного кронштейна (не входит в комплект поставки). Перед установкой телевизора на стену необходимо снять стандартные подставки.

1. Положите телевизор экраном вниз на мягкую поверхность, чтобы предотвратить его повреждение.
2. Снимите подставки в нижней части телевизора.
3. Разметьте карандашом расстояние между отверстиями для винтов в соответствии с размерами кронштейна.
4. Просверлите в стене отверстия и вставьте 4 анкерных болта для крепления.

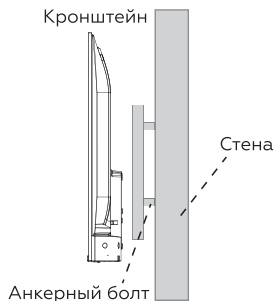

5. Закрутите винты на задней поверхности телевизора для фиксации кронштейна и повесьте конструкцию на стену.

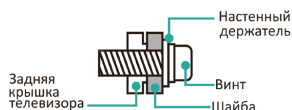

### Примечания:

- Схема выше дана только для справки.
- Для крепления используйте кронштейны, отвечающие стандарту VESA.

**Внимание!** Не используйте телевизор в местах, где масло, дым или водяной пар могут его повредить.

## Схема телевизора

### Передняя панель

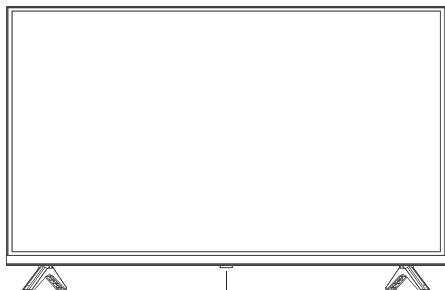

кнопка питания/инфракрасный датчик/индикатор  
питания

### Датчик ДУ

Принимает дистанционные сигналы с пульта ДУ. Не ставьте ничего рядом с датчиком, так как это может повлиять на его работу.

### Индикатор питания

В режиме ожидания индикатор горит красным цветом. В режиме работы индикатор не горит.

### Кнопка питания

Нажмите кнопку, чтобы включить/выключить телевизор.

### Примечания:

- Изображения приведены для справки. Дизайн изделия и его технические характеристики могут быть изменены без предварительного уведомления.
- Фактическая последовательность и расположение кнопок панели управления могут отличаться от представленного в настоящей инструкции.
- При подаче питания телевизору требуется несколько секунд для загрузки программы. Не выключайте телевизор сразу же, так как это может вызвать неполадки в работе.

## Задняя и боковая панели

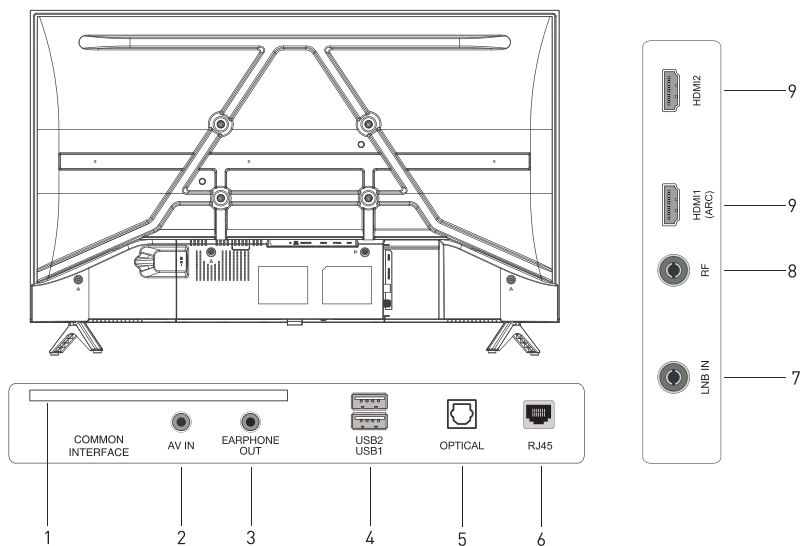

### Разъёмы телевизора и их назначение

1. COMMON INTERFACE (CI) — разъём для подключения карты доступа цифрового ТВ.
2. AV IN — композитный аудиовидео-вход.
3. EARPHONE — разъём для подключения наушников.
4. USB1, USB2 — разъёмы для подключения накопителя USB.
5. OPTICAL — выход цифрового аудиосигнала.
6. RJ45 — разъём для подключения к интернет-сети.
7. LNB IN — вход антенны спутникового ТВ.
8. RF — вход антенны аналогового и цифрового ТВ (эфирного или кабельного).
9. HDMI1, HDMI2 — входы аудио- и видеосигнала HDMI (HDMI1 — с функцией ARC).

### Подключение к электросети

Телевизор должен быть подключен к источнику переменного тока с напряжением 100-240 В и частотой 50/60 Гц. Ни в коем случае не подсоединяйте телевизор к источнику питания с другими параметрами!

Перед тем, как подключить к телевизору какое-либо устройство либо отключить устройство от телевизора, отключите питание телевизора и устройства, выполните необходимые соединения, затем включите питание телевизора и подключенного устройства. Когда вы отключаете или подключаете кабель питания или сигнальный кабель, то держите его за вилку (изолированную часть) и не тяните за кабель.

Для получения оптимального качества изображения программ цифрового и аналогового ТВ рекомендуется использовать наружную антенну или местную кабельную сеть.

После подключения оборудования к какому-либо из входов телевизор будет воспроизводить программу, поступающую с этого оборудования, только после выбора соответствующего пункта в меню «Выбор источника сигнала» (см. ниже).

## Установка батарей в пульт дистанционного управления

1. Чтобы открыть батарейный отсек пульта дистанционного управления, сдвиньте заднюю крышку.
2. Вставьте две батареи AAA. Убедитесь в том, что полярность батарей установлена правильно: ⊕ и ⊖ батареи совпадают с ⊕ и ⊖, указанными на батарейном отсеке.
3. Закройте крышку батарейного отсека.

## Обращение с батареями

- Неправильное обращение с батареями может вызвать коррозию или течь, что может привести к пожару, травмам и повреждению имущества.
- Используйте батареи только такого вида, который указан в настоящей инструкции.
- Не используйте одновременно старые и новые батареи или батареи различных типов.
- Не выбрасывайте батареи вместе с бытовым мусором. Утилизируйте батареи в соответствии с местным законодательством.

## Использование пульта ДУ



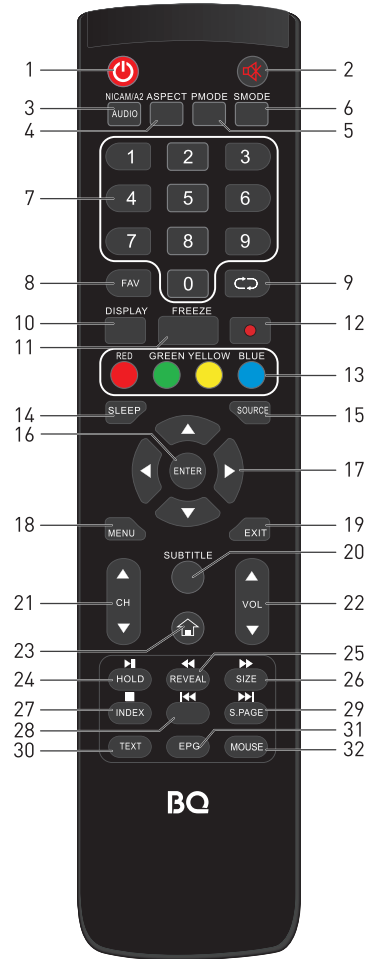

При работе пульта дистанционного управления используется датчик на телевизоре и передатчик команд на передней стороне пульта. Направляйте пульт дистанционного управления точно на датчик телевизора. Если какой-либо предмет или препятствие находится между пультом ДУ и приёмником на телевизоре, управление может не работать. При использовании телевизора в ярко освещенном месте ИК-приёмник сигнала пульта дистанционного управления может не работать должным образом. Рекомендуемое эффективное расстояние для использования пульта дистанционного управления 7 м.

## Пульт дистанционного управления



## Кнопки пульта дистанционного управления и их функции

1. Кнопка включения телевизора/перехода в режим ожидания.
2. Кнопка блокировки звука/отключения блокировки звука.
3. **AUDIO**: кнопка выбора языка звукового сопровождения в режиме цифрового телевидения.  
**NICAM/A2**: нажатие этой кнопки в режиме ТВ позволяет выбрать режим стерео.

4. **ASPECT**: кнопка изменения формата изображения.
5. **P.MODE**: кнопка выбора режима изображения.
6. **S.MODE**: кнопка выбора режима звука.
7. **0-9**: цифровые кнопки для ввода номеров телеканалов.
8. **FAV**: кнопка перехода к списку избранных телеканалов.
9.  Кнопка переключения между текущим телеканалом и предыдущим просматриваемым.
10. **DISPLAY**: кнопка вызова текущей информации о телепередаче, телеканале или об источнике сигнала.
11. **FREEZE**: кнопка активации/завершения функции СТОП КАДР.
12.  Кнопка для включения режима записи телепрограммы в режиме цифрового телевидения.
13. Цветные кнопки предназначены для выполнения функций, обозначенных в соответствии окрашенных объектах при работе с меню и телетекстом.
14. **SLEEP**: кнопка установки времени выключения телевизора.
15. **SOURCE**: кнопка выбора источника сигнала. В открывшемся меню выберите нужный источник и нажмите кнопку **ENTER**.
16. **ENTER**: кнопка подтверждения при работе с меню.
17. Кнопки навигации по меню.
18. **MENU**: кнопка перехода в меню настроек телевизора/возврата в предыдущий уровень раздела меню.
19. **EXIT**: кнопка выхода из текущего режима или раздела меню.
20. **SUBTITLE**: кнопка включения/переключения субтитров в режиме цифрового телевидения.
21. **CH▲/CH▼**: кнопки переключения на следующий/предыдущий телеканал.
22. **VOL▲/VOL▼**: кнопки регулировки громкости.
23.  Кнопка переключения между режимами телевизора и SMART.
24. **HOLD**: кнопка удержания страницы телетекста. Нажмите кнопку **HOLD** еще раз, чтобы отключить режим удержания.  
▶II Кнопка начала, приостановки, возобновления воспроизведения.
25. **REVEAL**: кнопка показа скрытого текста в режиме телетекста. Чтобы спрятать текст, нажмите эту кнопку ещё раз.  
◀◀ Кнопка быстрой перемотки назад.
26. **SIZE**: кнопка отображения верхней или нижней части страницы или всей страницы целиком в режиме телетекста.  
▶▶ Кнопка быстрой перемотки вперёд.
27. **INDEX**: кнопка перехода на основную страницу телетекста (страница 100 — меню телетекста).  
■ Кнопка остановки воспроизведения.
28.  Кнопка перехода к предыдущему файлу.
29. **S.PAGE**: кнопка перехода к подстраницам телетекста (при их наличии).  
▶▶I Кнопка перехода к следующему файлу.
30. **TEXT**: кнопка перехода в режим телетекста или выхода из него.
31. **EPG**: кнопка вывода на экран электронного расписания передач в режиме цифрового телевидения.
32. **MOUSE**: кнопка включения и выключения курсора мыши.

**Примечание:**

Схемы и иллюстрации в этой инструкции размещены только в ознакомительных целях и могут отличаться от фактического вида устройства. Дизайн изделия и его технические характеристики могут быть изменены без предварительного уведомления.

Кнопки пульта ДУ, не упомянутые в описании, не используются при управлении телевизором.

## Первое включение

После выполнения необходимых подключений подсоедините вилку питания телевизора к электрической розетке. Телевизор перейдет в режим ожидания. В режиме ожидания нажмите кнопку  на телевизоре или на пульте ДУ для того, чтобы включить телевизор.

### Первичная настройка



Когда телевизор включается в первый раз, ряд экранных подсказок поможет в настройке основных телевизионных параметров.

#### 1. Язык

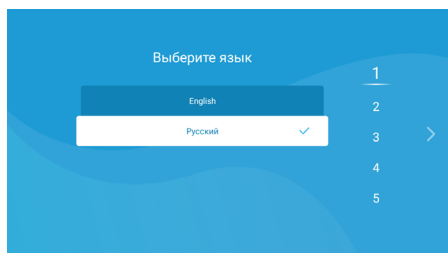
Нажмите кнопки   для выбора языка меню, далее нажмите кнопку **ENTER** для подтверждения выбора.



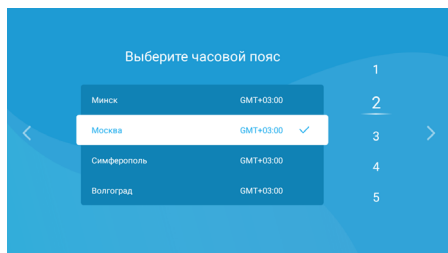

#### 2. Часовой пояс

Нажмите кнопки   для выбора вашего часового пояса, далее нажмите кнопку **ENTER** для подтверждения.



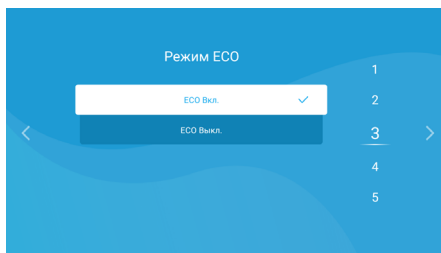

#### 3. Настройка ECO

Данный режим даёт возможность расходовать меньше энергии за счёт ухудшения качества картинки. Нажмите кнопки   для выбора режима работы, далее нажмите кнопку **ENTER** для подтверждения.



#### 4. Настройка сети

Выберите тип сети: проводная или беспроводная (Wi-Fi). Введите необходимые данные. Если вы пропускаете настройки сети, используйте кнопки   для перехода на следующий/предыдущий шаг.

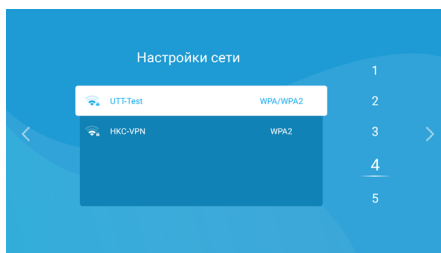
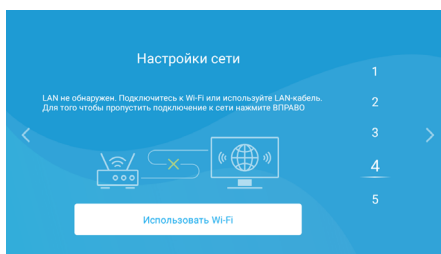

#### 5. Выбор ТВ-программ/видео

Выберите источник сигнала для просмотра Домашней страницы, ТВ-программ или другого видео. Выберите тип сигнала.

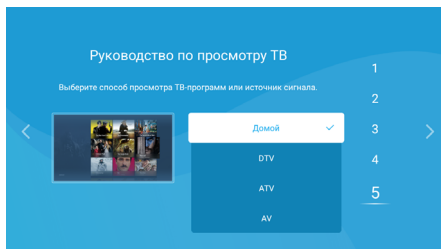

Далее выберите тип поиска: аналоговые и цифровые каналы, только аналоговые или только цифровые каналы.

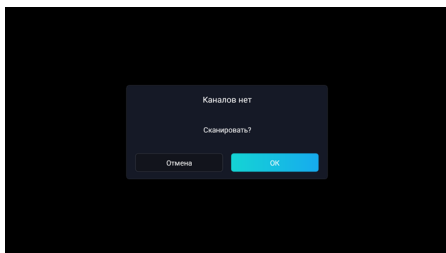

Затем выберите тип сканирования и нажмите кнопку **OK** для запуска автопоиска программ. Поиск может занять некоторое время. По окончании поиска первичная настройка закончена.

**Примечание.** Если телевизор не нашёл телеканалов, проверьте правильность подключения и настройки антенны. Запустите автопоиск ТВ-каналов заново. Если телевизор ловит не все телеканалы, это означает, что ваша антенна работает не должным образом. Рекомендуется провести обслуживание антенны. Меню первичной настройки также появляется после восстановления заводских настроек телевизора.

### Выключение телевизора

Если требуется на время выключить телевизор, то сначала нажмите кнопку **⏻** на корпусе телевизора, а затем удерживайте кнопку **⏻** для отключения, либо просто нажмите на кнопку **⏻** на пульте ДУ. Если необходимо отключить телевизор полностью, то отсоедините сетевой шнур питания от электросети.

**Примечания.** При перебоях в сети электропитания после восстановления напряжения телевизор автоматически перейдёт в режим ожидания.

Не рекомендуется слишком часто включать и выключать телевизор во избежание ненадёжной работы.

При ожидаемых перебоях в сети электропитания или грозе рекомендуется отключить вилку питания телевизора от сети.

В режиме приёма телепрограмм при отсутствии сигнала телестанции в течение длительного времени, телевизор автоматически перейдёт в режим ожидания.

### Нет сигнала

Сообщение «No signal» (сигнал отсутствует) появится на экране, когда нет входящего сигнала с внешнего источника. ТВ автоматически перейдёт в режим ожидания при отсутствии сигнала в течение длительного времени.

### Выбор источника сигнала

Чтобы выбрать источник сигнала для воспроизведения, нажмите кнопку **SOURCE** на пульте ДУ или на соответствующую иконку на Домашнем экране и в меню источников сигнала кнопками **▲**/**▼** выберите доступный источник сигнала, после чего нажмите кнопку **ENTER** для подтверждения выбора.

**Примечание.** Перед тем как выбрать соответствующий источник сигнала, убедитесь в том, что сделаны все необходимые присоединения к этому источнику сигнала.

### Настройка уровня громкости

Вы можете регулировать уровень громкости, нажимая кнопки **VOL▲**/**VOL▼** на пульте ДУ.

### Блокировка звука

Чтобы заблокировать звук, нажмите кнопку **🔇** на пульте ДУ. Чтобы отключить блокировку звука и вернуться к предыдущему уровню громкости, нажмите кнопку **🔇** ещё раз.

### Переключение телеканалов

Нажмите кнопку **CH▲** на телевизоре или на пульте ДУ, чтобы переключиться на следующий канал. Нажмите кнопку **CH▼** на телевизоре или на пульте ДУ, чтобы переключиться на предыдущий канал. Кроме того, вы можете использовать цифровые кнопки пульта ДУ для ввода номеров телеканалов. Например, для переключения на телеканал 3 нажмите кнопку **3**. Для переключения на телеканал 24 нажмите кнопку **2** и сразу же — кнопку **4**.

Кроме того, даже если телевизор находится в режиме воспроизведения сигнала с другого источника, нажатие на цифровые кнопки приведёт к переключению на просмотр соответствующего телевизионного канала.

**Примечание.** Если пункт меню выделен серым, это означает, что он временно недоступен и не может быть изменён. Некоторые пункты меню могут быть скрыты в зависимости от текущего режима телевизора или сигнала используемых источников. В инструкции описан способ навигации по меню только с помощью пульта ДУ.

## Конфигурация рабочего стола (домашней страницы) SMART TV

Нажмите кнопку **↑** (кнопка **23** в описании пульта) — вы попадёте в центральный интерфейс для различных функций, позволяющий пользователю получить доступ к функциям телевизора.

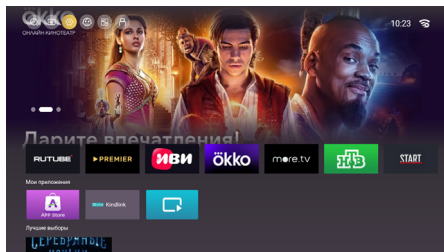

**Примечание.** Изображение приведено в качестве примера, реальный интерфейс может отличаться от изображённого.

Пользуясь кнопками навигации, можно перейти в меню **Мои приложения**, а ниже также увидеть рекомендуемые продукты партнёров.

Выбрав пункт меню **Мои приложения**, вы можете зайти в предустановленный магазин приложений, а также выбрать приложение к запуску из установленных.

В верхней части расположены опции **Поиск**, **Источники**, **Настройки**, **Родительский контроль**, **Обои**.

При подключении USB-накопителя также становится доступным меню **Диски**, в котором вы можете управлять установленными и встроенными накопителями.

Для настройки **Родительского контроля** выберите при помощи кнопок навигации соответствующую иконку в меню Домашней страницы.

Нажмите «Войти» и введите пароль, который будет препятствовать ребенку покинуть режим **Родительского контроля**.

В меню **Родительские настройки** доступны настройки таймеров допустимого времени просмотра, фильтрация контента и прочее.

Для того, чтобы изменить настройки телевизора, выберите при помощи кнопок навигации соответствующую иконку в меню Домашней страницы.

**Системные настройки** — основное меню настроек. Делится на подпункты **Сеть**, **Время**, **Общие**, **Аккаунты**, **Сведения о системе**.

### Подпункты Системных настроек

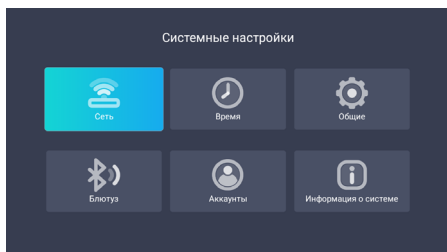

**Сеть** — настройки Wi-Fi сетей, подключение Ethernet (LAN) сети, точка доступа Wi-Fi.

В настройках Wi-Fi сетей вы можете выбирать параметры для подключения к той или иной сети Wi-Fi.

В меню подключения Ethernet (LAN) сети вы можете включить или отключить подключение к локальной интернет сети по кабелю RJ45.

В меню точки доступа Wi-Fi вы можете создать свою точку раздачи Wi-Fi и использовать телевизор как маршрутизатор. Предварительно рекомендуется подключить ТВ к сети LAN.

**Время** — выбор даты и времени, часового пояса и местоположения телевизора.

**Общие** — изменение имени устройства, предпочитаемый метод ввода текста, данные о хранилище, выбор языка, а также опции восстановления заводских настроек.

**Bluetooth** — настройки устройств Bluetooth.

**Аккаунты** — управление учётными записями.

**Информация о системе** — данные об устройстве.

## Настройка телевизора

### Меню «Источник»

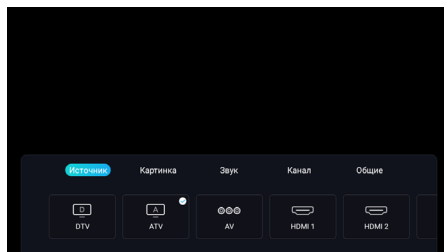

Нажмите кнопку **SOURCE** на Домашнем экране для вызова меню **Источник** на экран ТВ. Выберите соответствующий вашему сигналу источник. Нажмите кнопку **MENU**.

После проведения соответствующих настроек нажмите ещё раз кнопку **MENU** для запоминания настроек и выхода в предыдущее меню или кнопку **ENTER** для выхода в начальное меню.

### Меню «Картинка»

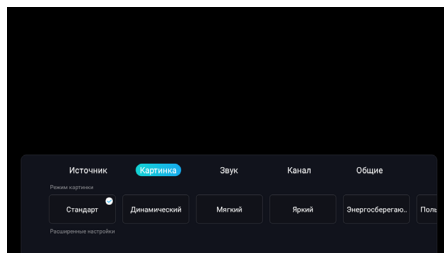

#### Режим картинки

Выберите предпочтительный режим изображения, основанный на заданных предустановках температуры изображения и цветокоррекции. Кнопками ◀|▶ выберите нужный режим либо нажимайте на кнопку **P.MODE** на пульте ДУ.

**Примечание.** Самостоятельную настройку картинки произвести только в режиме «Пользовательский».

В режиме DTV/ATV нажмите на пульте кнопку **MENU**, выберите меню «**Картинка**». Стрелками ▲|▼ выделите желаемый параметр меню, который вы хотите из-

менить. Далее кнопками ◀|▶ поменяйте значение параметра. Выберите желаемый для вас режим изображения.

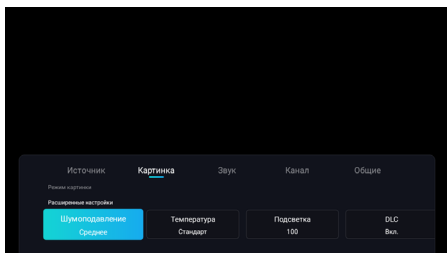

Включенная функция DLC предполагает автоматическую регулировку подсветки.

### Меню «Звук»

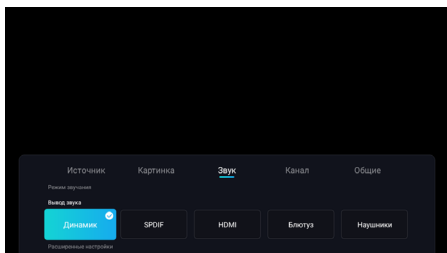

В режиме DTV/ATV нажмите кнопку MENU, кнопками ▲|▼ выделите желаемый параметр меню, который вы хотите изменить. Далее кнопками ◀|▶ поменяйте значение параметра.

#### Режим звучания

Выберите предпочтительный режим звука, основанный на заданных предустановках уровня воспроизведения высоких и низких частот. Кнопками ◀|▶ выберите нужный режим, либо нажмите на кнопку S.MODE на пульте ДУ.

**Примечание.** Самостоятельную настройку уровня высоких и низких частот можно произвести только в режиме «Пользовательский».

#### Низкие частоты

Настройка уровня звучания низких частот.

#### Высокие частоты

Настройка интенсивности звучания высоких частот.

### Вывод звука

Настройка аудиоинтерфейсов, как подключаемых, так и интегрированных в ТВ. Блютуз — настройки устройств Bluetooth.

В расширенных настройках звука можно отрегулировать специальные параметры, а также баланс каналов.

### Баланс

Настройка соотношения громкости звука через левый и правый динамики.

### Меню «Канал»

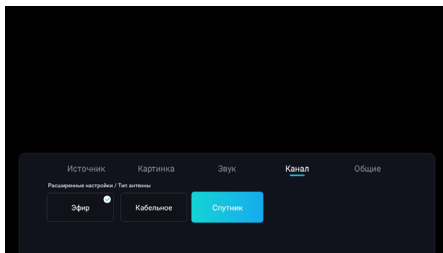

Кнопками управления выберите подменю «Канал»: Тип антенны; Сканирование; Сведения о сигнале; Каналы.

**Тип антенны:** выберите тип вашей антенны — кабель или спутник.

**Сканирование:** запустите автоматическое сканирование каналов.

**Сведения о сигнале:** отображает уровень сигнала.

**Каналы:** список найденных каналов, избранное и прочее.

### EPG (телегид)

Нажмите кнопку EPG для вызова телегида: чтобы выбрать телепрограмму, либо получить информацию о текущей программе, либо о программе, которая начнется в будущем. Кнопками ◀|▶ перемещайтесь между столбцами телегида. Кнопками ▲|▼ выбирайте различные каналы/программы в списке. Повторно нажмите кнопку EPG для выхода из режима телегида.

## Меню «Общие»

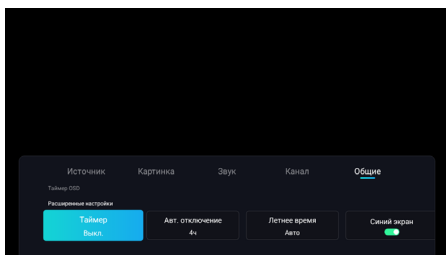

Сброс, настройка таймеров OSD, таймеров сна и автовыключения телевизора, функции отложенной записи.

### Таймер OSD

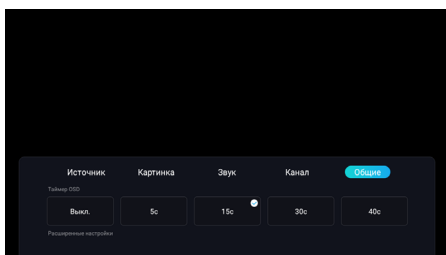

Настройка времени нахождения меню на экране.

### Блокировка паролем

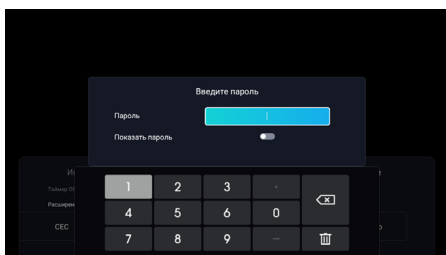

Нажмите кнопку **ENTER** для входа в подменю.

В данном меню можно создать пароль и выбрать, где он будет запрашиваться. Создайте пароль для входа в систему. Подтвердите новый пароль повторно для его записи в память ТВ. Нажмите кнопку **ENTER** для подтверждения и выхода из этого подменю.

## СЕС

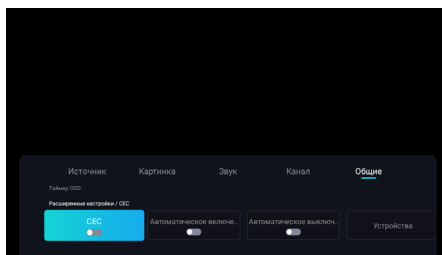

Эта функция позволяет управлять сразу несколькими устройствами, используя один пульт.

Подключения между устройствами производится по кабелю HDMI.

Нажмите кнопку **ENTER** для перехода в это подменю.

Кнопками управления ◀▶ выбирайте настройки, указанные в подменю, кнопкой **ENTER** подтверждайте нужные вам. Нажмите кнопку **EXIT** для выхода из этого подменю.

### Настройки PVR

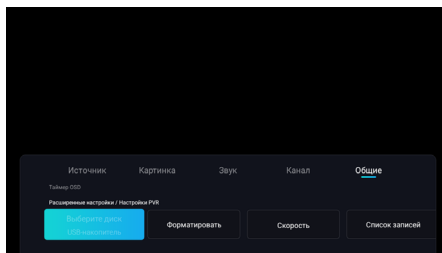

Функция PVR позволяет пользователю записать на USB-носитель трансляцию канала в заданное время для последующего просмотра в удобное для пользователя время, аналогично кнопке **REC**, запрограммированной заранее.

### Сброс меню

Данная функция позволяет сбросить настройки меню по умолчанию. Если ТВ запрашивает пароль для сброса — стандартный заводской вариант «1234» или «0000».

## Использование телетекста

### Отображение телетекста

Выберите телеканал с сигналом телетекста. Не все каналы передают телетекст. Нажмите кнопку **TEXT**, чтобы войти в режим телетекста.

Нажмите кнопку **TEXT** ещё раз для входа в режим MIX, эта функция позволяет наложить окно телетекста на ТВ-программу. Нажмите кнопку **TEXT** для возврата или выхода в нормальный режим ТВ/ЦТВ.

### Выбор страницы

Введите номер страницы (три цифры) с помощью цифровых кнопок. Если вы заметили, что вводите номер неправильно, необходимо завершить вводное трёхзначное число и затем ввести правильный номер страницы. Нажимая кнопки **▲**/**▼** можно выбрать предыдущую или следующую страницу.

### Удержание

Можно нажать кнопку **HOLD** для удержания страницы, нажмите кнопку **HOLD** снова, чтобы освободить страницу.

### Список

Нажмите кнопку **INDEX**, чтобы войти на главную страницу списка страниц.

### Увеличение текста

Когда страница телетекста отображается на экране, Вы можете удвоить размер текста, чтобы сделать его более удобным для чтения. Нажмите кнопку **SIZE**, чтобы увеличить верхнюю половину страницы. Нажмите кнопку **SIZE** ещё раз, чтобы увеличить нижнюю часть страницы. Нажмите кнопку **SIZE** ещё раз, чтобы вернуться к обычному режиму отображения.

### Отображение скрытого текста

Можно отобразить скрытую информацию телетекста (например, ответы на головоломки, загадки и т.д.), нажав кнопку **REVEAL**.

Нажмите кнопку **REVEAL** снова, чтобы скрыть информацию.

### Цветные кнопки

(красная, зелёная, жёлтая и синяя)

Нажимайте эти кнопки для прямого доступа к соответствующим разделам телетекста, ссылки на которые расположены в цветных окнах, отображаемых в нижней части экрана.

## Воспроизведение файлов

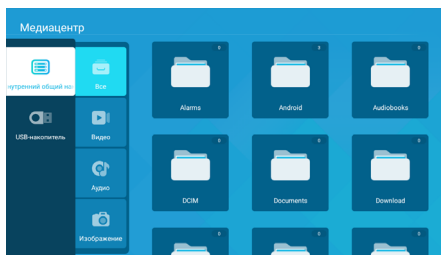

### Проигрывание медиа-файлов

- Откройте домашнюю страницу SMART TV, нажав на кнопку **↑** на пульте ДУ.
- Вставьте USB-накопитель в соответствующий порт телевизора.
- В опциях сверху слева появится иконка **Диски**. Выберите её при помощи кнопок навигации и нажмите **ENTER**.
- Выберите накопитель из списка доступных.

Медиавозможности устройства позволяют вам проигрывать видео и музыкальные файлы.

**Примечания.** Некоторые накопительные устройства используют нестандартный USB-протокол, что может помешать их корректному распознаванию телевизором, что не является неисправностью. Параметры питания накопителя USB: 5 В, 500 мА.

Файлы, созданные специальными алгоритмами, могут не поддерживаться мультимедиаплеером.

Если ваш файл не поддерживается устройством, переконvertируйте его в один из поддерживаемых форматов. Скорость чтения информации зависит от типа накопителя и объёма памяти. Если скорость чтения низкая, это не является неисправностью.

Запрещается отсоединять USB-накопитель во время чтения файлов, в противном случае возможно повреждение системных и других файлов. Во время выполнения нескольких задач из-за различий в совместимости устройств и стабильности их работы телевизор может «зависнуть» на время чтения файлов.

Скорость передачи данных можно повысить за счёт простой организации папок на накопителе. Рекомендуется использовать одноуровневую систему папок. Во время обработки информации телевизором в соответствии с вашей последней командой не пытайтесь снова и снова нажимать на ту же кнопку, это может существенно снизить скорость работы системы.

В результате непредвиденного сбоя информация, записанная в память накопителя USB, может быть потеряна, поэтому рекомендуется сохранять резервные копии важных файлов. Время от времени проводите дефрагментацию внешнего жесткого диска, это поможет сделать работу с ним быстрее.

### Фотографии

При просмотре фотографий сделайте соответствующие настройки в соответствии с содержимым, отображаемым на экране.

Меню управления мультимедийными файлами трёх типов почти одинаково.

### Музыка

Кнопками ◀|▶ выберите раздел **Музыка** и нажмите кнопку **ENTER** для подтверждения. Музыкальные файлы могут проигрываться только из этого подменю. Используйте кнопки ▲|▼ и ◀|▶ для навигации между файлами, а затем нажмите ▶ для начала воспроизведения. Нажмите кнопку **EXIT** на пульте управления для возврата в прежнее меню.

### Видео

Кнопками ◀|▶ выберите раздел **Видео**, а затем нажмите кнопку **ENTER** для подтверждения.

Видеофайлы могут проигрываться только из этого подменю. Используйте кнопки ▲|▼ и ◀|▶ для навигации между файлами, а затем нажмите ▶ для начала воспроизведения.

Нажмите кнопку **EXIT** на пульте управления для возврата в прежнее меню.

### Гостевой режим

Для перехода в гостевой режим зайдите в меню **Общий вид** настроек DTV, при помощи кнопок навигации выберите **Гостевой режим** или **Режим отеля**. Пароль для входа и выхода из данного режима — «2233».

## Поиск и устранение простых неисправностей

Перед обращением в сервисный центр просмотрите следующую таблицу и попытайтесь самостоятельно устранить неисправность в соответствии с рекомендациями в таблице.

Признаки неисправности	Возможная причина	Решение
Отсутствует изображение и не горит индикатор работы.	Не подключен сетевой шнур питания.	Подключите сетевой шнур питания к электрической розетке и убедитесь в наличии хорошего контакта.
	Розетка неисправна.	Убедитесь, что розетка исправна, подключив к ней другой электрический прибор.
	Телевизор выключен.	Включите телевизор кнопкой включения/выключения.
После подключения внешнего оборудования отсутствуют изображение и звук.	Оборудование подключено неправильно.	Убедитесь, что подключение выполнено правильно.
	Подключенное оборудование не выбрано в качестве источника сигнала.	Нажмите кнопку <b>SOURCE</b> и выберите в меню оборудование в зависимости от того, к какому входу оно подключено.
После нажатия кнопки включения телевизор включается с задержкой.	Перед включением телевизор ищет информацию о настройках, использовавшихся во время последнего выключения.	Это не является неисправностью.
Отсутствует звук, изображение нормальное.	Включена блокировка звука.	Нажмите кнопку  , чтобы разблокировать звук.
	Громкость установлена на минимальном уровне.	Увеличьте уровень громкости, нажимая кнопку <b>VOL▲</b> .
	Проблемы с трансляцией телеканала.	Попробуйте переключиться на другой телеканал.
	Отсутствует аудиосигнал на входе или неправильно подсоединён аудиокабель.	Правильно подсоедините аудиокабель.
Отсутствует изображение или оно чёрно-белое, звук нормальный.	Сбой.	Выключите телевизор, отключите его от розетки на 60 секунд, затем снова включите.
	Некорректные настройки изображения.	Убедитесь, что в меню настроек изображения для параметра <b>Насыщенность</b> установлено значение не менее 60.
	Проблемы с трансляцией телеканала.	Попробуйте переключиться на другой телеканал.

### Правила и условия монтажа, хранения, перевозки (транспортировки), реализации и утилизации

- Устройство не требует какого-либо монтажа или постоянной фиксации.
- Хранение устройства должно производиться в упаковке в отапливаемых помещениях у изготовителя и потребителя при температуре воздуха от  $-15^{\circ}\text{C}$  до  $+45^{\circ}\text{C}$  и относительной влажности воздуха не более 90%. В помещениях не должно быть агрессивных примесей (паров кислот, щелочей), вызывающих коррозию.
- Для обеспечения корректной транспортировки устройства необходимо соблюдение следующих требований:
  - извлеките из устройства все внутренние принадлежности, если они есть, и упакуйте их отдельно;
  - убедитесь в правильности упаковки устройства для сохранения его работоспособности и внешнего вида (крупногабаритную технику необходимо обернуть в полиэтиленовую или пузырчатую плёнку с подкладками из гофрированного картона в критических местах);
  - надёжно зафиксируйте устройство ремнями, чтобы исключить возможность его перемещения по транспортному средству;
  - для полного исключения воздействия внешней среды используйте только крытый транспорт;
  - обеспечьте крайне осторожное обращение с упаковкой при выполнении погрузочно-разгрузочных работ.
- Устройство требует бережного обращения, оберегайте его от воздействия пыли, грязи, ударов, влаги, огня и т.д.
- Реализация устройства должна производиться в соответствии с действующим законодательством РФ.
- При обнаружении неисправности устройства следует немедленно обратиться в авторизованный сервисный центр или утилизировать устройство.

**Примечание:** драгоценные металлы в изделии отсутствуют.

### Безопасная утилизация



Ваше устройство спроектировано и изготовлено из высококачественных материалов и компонентов, которые можно утилизировать и использовать повторно.

Если товар имеет символ с зачеркнутым мусорным ящиком на колесах, это означает, что товар соответствует Европейской директиве 2012/19/EU.

Ознакомьтесь с местной системой раздельного сбора электрических и электронных товаров.

Соблюдайте местные правила. Утилизируйте старые устройства отдельно от бытовых отходов. Правильная утилизация вашего прибора позволит предотвратить возможные отрицательные последствия для окружающей среды и здоровья людей.

**Примечание:** в соответствии с постоянным усовершенствованием технических характеристик и дизайна, возможно внесение изменений без предварительного уведомления.

## Важная информация

Предприятие-изготовитель использует для сборки телевизоров LCD панели соответствующие, как и жидкокристаллические экраны других ведущих мировых производителей, классу II по ISO 9241-302, 303, 305 и 307:2008, с соответствующими допусками.

Жидкокристаллический экран телевизора содержит несколько миллионов тонкоплёночных транзисторов (пикселей), что обеспечивает идеальное и живое изображение. Наличие на экране телевизора нескольких неактивных пикселей в форме фиксированных точек синего, зелёного, красного, чёрного или белого цвета, не оказывает влияния на работоспособность телевизора, и не является дефектом!

**Стандарт ISO 9241:2008** различает 4 типа дефектных пикселей:

Тип 1 — постоянно горящие пиксели (белые);

Тип 2 — постоянно не горящие пиксели (чёрные);

Тип 3 — пиксели с другими дефектами, включая дефекты сабпикселей и ячеек RGB, составляющих пиксель. Это означает постоянно горящие красные, зелёные и синие пиксели;

Тип 4 (группа дефектных пикселей) — несколько дефектных пикселей в квадрате 5x5 пикселей.

Допустимое число дефектных пикселей на миллион пикселей экранов II класса:

Класс	Тип 1	Тип 2	Тип 3	Число кластеров, содержащих более 1 дефекта типа 1 или типа 2	Число кластеров, содержащих более 1 дефекта типа 3
II	2	2	5	0	2

## Техническое обслуживание

При соблюдении правил эксплуатации, изложенных в настоящей инструкции по эксплуатации, срок службы телевизора составляет 2 года со дня продажи через розничную торговую сеть. Если дату продажи установить невозможно, то срок службы исчисляются со дня изготовления телевизора. В течение этого времени изготовитель обеспечивает потребителю возможность использования товара по назначению, а также выпуск и поставку запасных частей в торговые и ремонтные предприятия.

### Условия эксплуатации:

- рабочая температура от +5 °C до +35 °C;
- рабочая влажность не более 80 % (при температуре 25 °C);
- атмосферное давление от 86 кПа до 106 кПа (от 650 до 800 мм рт. ст.).

Дата изготовления указана на упаковке.

## Технические характеристики

Модель: BQ 32FS03B

Напряжение питания	100–240 В переменного тока ~ 50/60 Гц
Номинальная мощность	≤ 55 Вт
Потребляемая мощность в режиме ожидания	≤ 0,5 Вт
<b>Экран</b>	
Диагональ экрана	32"
Тип экрана	жидкокристаллический
Тип подсветки	DLED
Формат изображения	16:9, 4:3, авто
Разрешение экрана	1366×768
Контрастность	3000:1
Яркость	200±10 % кд/м <sup>2</sup>
Угол обзора	178°×178°
Время отклика	8,5 мс
<b>ТВ-приёмник</b>	
Цифровой тюнер	DVB-C/T/T2/S2
<b>Аналоговый тюнер</b>	
Система цвета	PAL/SECAM
Системы звука	BG/DK/I
Входное сопротивление	75 Ом
<b>Звук</b>	
Выходная мощность	12 Вт

<b>Интерфейсы</b>	
Вход антенны цифрового и аналогового телевидения	
Вход антенны спутникового телевидения	
2 USB-входа	
2 HDMI-входа	
Композитный аудиовидеовход (мини)	
Слот CI+	
Выход цифрового аудиосигнала	
Выход для наушников	
LAN-порт (RJ45)	
Wi-Fi	
Bluetooth	
Крепление по стандарту VESA	200×100
3D-цифровой фильтр	
Телетекст	
<b>Габаритные размеры телевизора</b>	
Без подставки	716×426×49 мм
С подставкой	716×468×174 мм
Рабочая температура	от +5 °С до +35 °С
Рабочая влажность	20–80 %
Температура хранения	от –15 °С до +45 °С
Допустимая влажность хранения	10–90 %



The terms HDMI, HDMI High-Definition Multimedia Interface, HDMI trade dress and the HDMI Logos are trademarks or registered trademarks of HDMI Licensing Administrator, Inc.

## Информация о сертификации

Товар сертифицирован в соответствии с требованиями ЕАЭС.

Срок службы изделия: 2 года

Гарантийный срок: 1 год

Список сервисных центров Вы найдете на сайте [www.bq.ru](http://www.bq.ru)

Компания-производитель оставляет за собой право вносить изменения в конструкцию, дизайн и комплектацию товара без предварительного уведомления.



Изготовитель:

[www.bq.ru](http://www.bq.ru)